

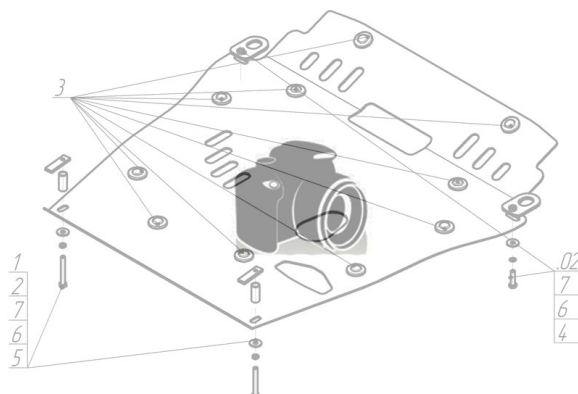







Марка	Модель	Объем	Год выпуска
Subaru	Impreza	1.5	2000-2007

## Изображение отсутствует



### Комплект крепежа

1		ПР 50x20x6 M8	2 шт	4		Болт DIN 933 – 8.8 08x030	5 шт
2		Демпфер жёлтый	2 шт	5		Шайба Гровера DIN 127 M08	7 шт
3		Болт DIN 933 – 8.8 08x020	2 шт	6		Шайба кузов. DIN 9021 M 08 *200*	7 шт

## Автомобиль без защиты

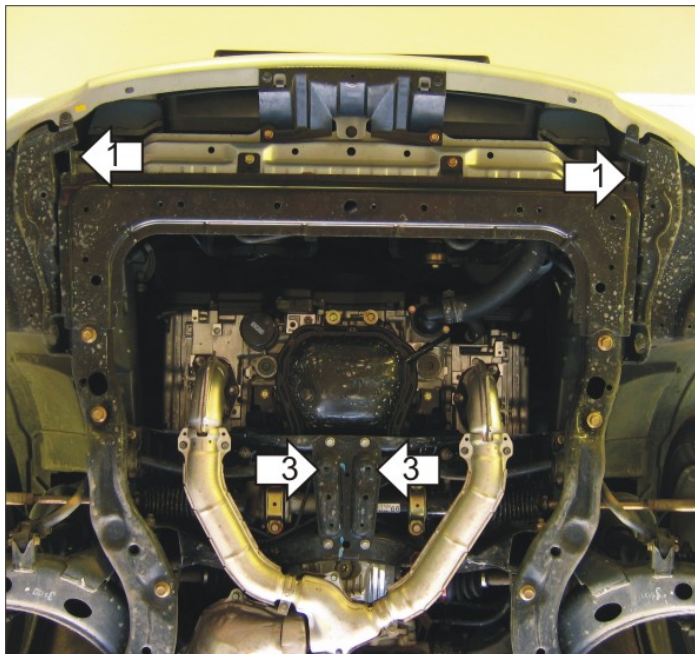

## Автомобиль с защитой

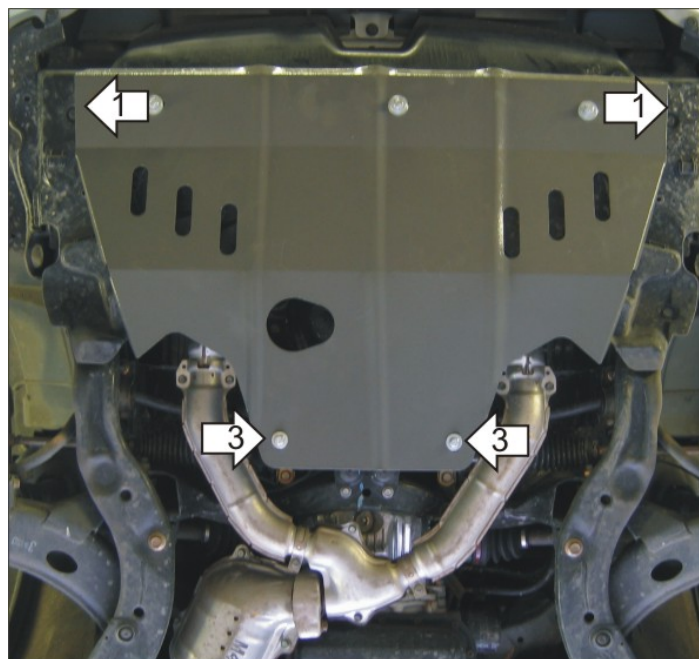

## Порядок установки

1. Установить Балку на штатные отверстия продольного элемента усиления подрамника при помощи ПР 50x20x6 М8, Болтов М8x30, Гр 8 и Ш8.
2. Установить в круглые передние отверстия щита демпферы.
3. Установить передние точки крепления щита в штатные резьбовые отверстия при помощи Болтов М8x30, Гр 8 и Ш 8.
4. Установить задние точки крепления щита на ранее установленную Балку при помощи Болтов М8x20, Гр8 и ш 8.

Появились вопросы по установке? Заходите на сайт: [motodor.pro](http://motodor.pro) или звоните! 8-800-333-01-47

Версия инструкции от 19.02.2016 9:04:28