

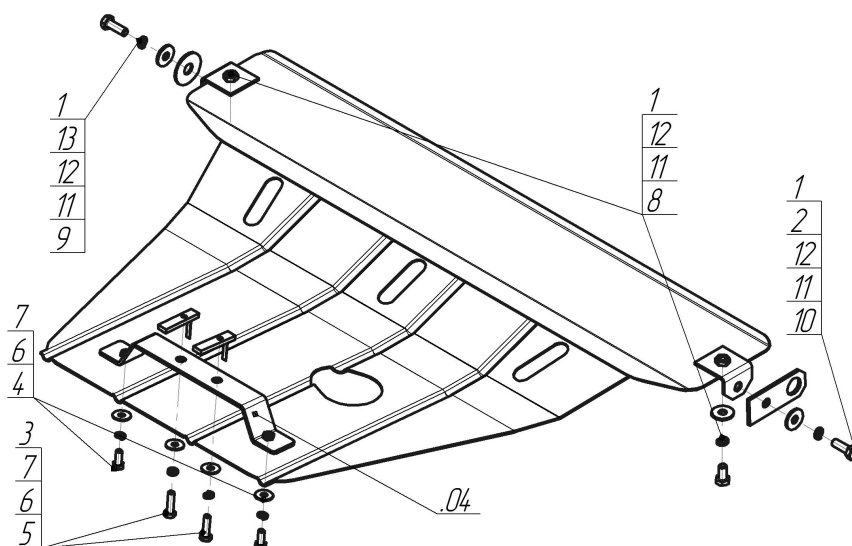















Марка	Модель	Объем	Год выпуска
Subaru	Impreza	1.6, 1.8, 2.0, 2.2	1992-2000



Комплект крепежа

04		Балка		3		ПУ 60x14x6 A20 B10 M8	2 шт
1		Уголок А25 М10		4		Болт DIN 933 – 8.8 08x020	2 шт
10		Болт DIN 933 – 8.8 10x035	1 шт	5		Болт DIN 933 – 8.8 08x030	2 шт
11		Шайба Гровера DIN 127 М10	4 шт	6		Шайба Гровера DIN 127 М08	4 шт
12		Шайба кузов. DIN 9021 М 10 *200*	4 шт	7		Шайба кузов. DIN 9021 М 08 *200*	4 шт
13		Шайба кузов. DIN 9021 М 14	1 шт	8		Болт DIN 933 – 8.8 10x020	2 шт
2		Петля буксировочная_000603	1 шт	9		Болт DIN 933 – 8.8 10x030	1 шт

Автомобиль без защиты

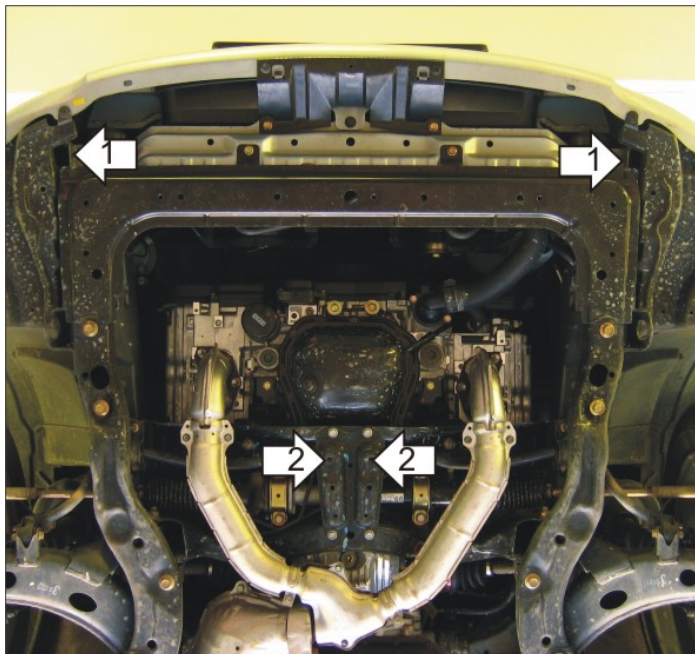

Автомобиль с защитой

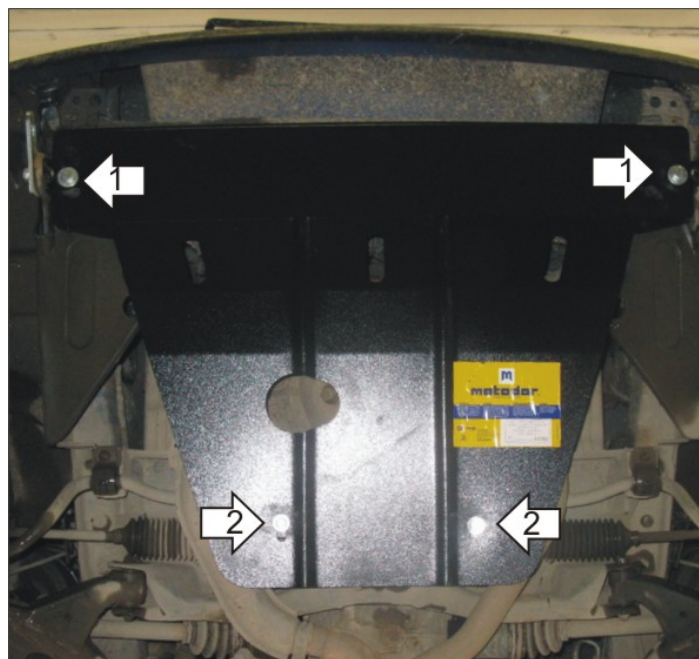

Порядок установки

1. Установить на буксировочные проушины уголки с права при помощи Болта M10x35, Гр10 и Ш10 и Петли Буксировочной; слева при помощи болта M10x30, Гр10, Ш10 и Ш14.
2. Установить балку на продольный элемент усиления подрамника при помощи Пу 60x14x6 М8, Болтов М8x30, Гр 8 и Ш8.
3. Установить щит на ранее установленные балку и уголки при помощи Болтов М8x20, Гр 8 и Ш8, Болтов М10x20, Гр 10 и Ш10 соответственно.

Появились вопросы по установке? Заходите на сайт: motodor.pro или звоните! 8-800-333-01-47

Версия инструкции от 19.02.2016 8:52:35