

Защищаемые агрегаты: Двигатель, Коробка переключения передач

Материал защиты: 2 мм, Сталь







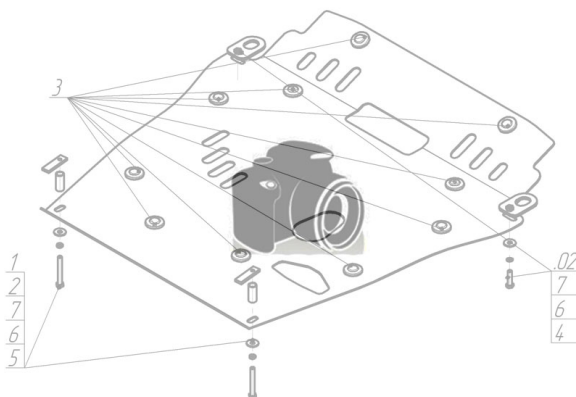





Марка	Модель	Объем	Год выпуска
Nissan	Skyline	2.5	2001-2004

## Изображение отсутствует



### Комплект крепежа

1		ПВ 70x30 M10x30	2 шт	5		Болт DIN 933 – 8.8 08x030	4 шт
10		Шайба Гровера DIN 127 M10	4 шт	6		Шайба Гровера DIN 127 M08	6 шт
11		Шайба кузов. DIN 9021 M 10 *200*	4 шт	7		Шайба кузов. DIN 9021 M 08 *200*	6 шт
2		ПР 70x20x6 A15 M10	2 шт	8		Болт DIN 933 – 8.8 10x030	2 шт
3		ПУ 60x14x6 A20 B10 M8	4 шт	9		Гайка DIN 934 M 10x1,25	2 шт
4		Болт DIN 933 – 8.8 08x020	2 шт				

## Автомобиль без защиты

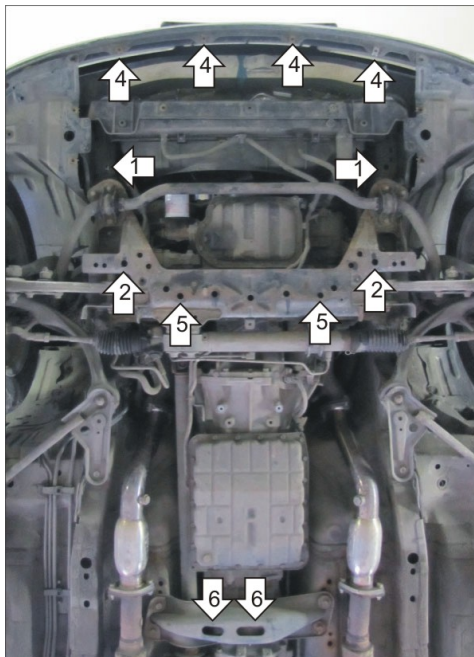

## Автомобиль с защитой

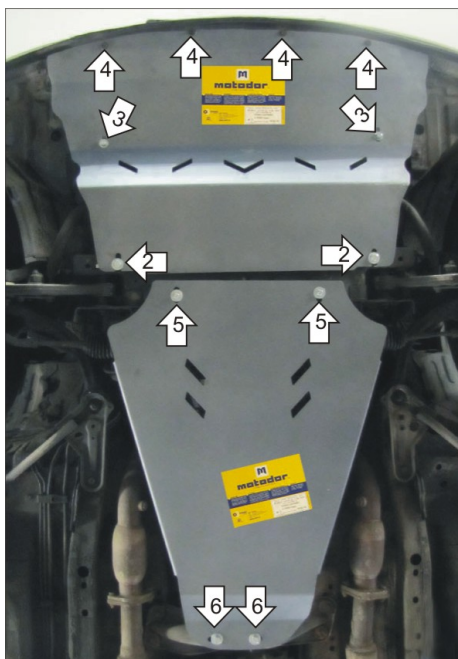

## Порядок установки

1. Установить на лонжероны Кронштейны при помощи ПУ 60x14x6 A20B10 M8, Болтов M8x20, Шайб 8 и Гроверов 8.
2. Установить на подрамник задние крепежные точки первого Щита при помощи ПР 70x20x6 A15 M10, Болтов M10x30, Шайб 10 и Гроверов 10.
3. Установить на ранее установленные Кронштейны передние крепежные точки первого Щита при помощи Болтов M8x30, Шайб 8 и Гроверов 8.
4. Закрепить первый Щит к бамперу при помощи штатных болтов.
5. Установить на подрамник передние крепежные точки второго Щита при помощи ПУ 60x14x6 A20B10 M8, Болтов M8x30, Шайб 8 и Гроверов 8.
6. Установить на поперечную балку КПП задние крепежные точки второго Щита при помощи ПВ 70x30 M10x30, Гаяк M10, Шайб 10 и Гроверов 10.

Появились вопросы по установке? Заходите на сайт: [motodor.pro](http://motodor.pro) или звоните! 8-800-333-01-47

Версия инструкции от 19.02.2016 9:06:43