

Защищаемые агрегаты: Двигатель, Коробка переключения передач

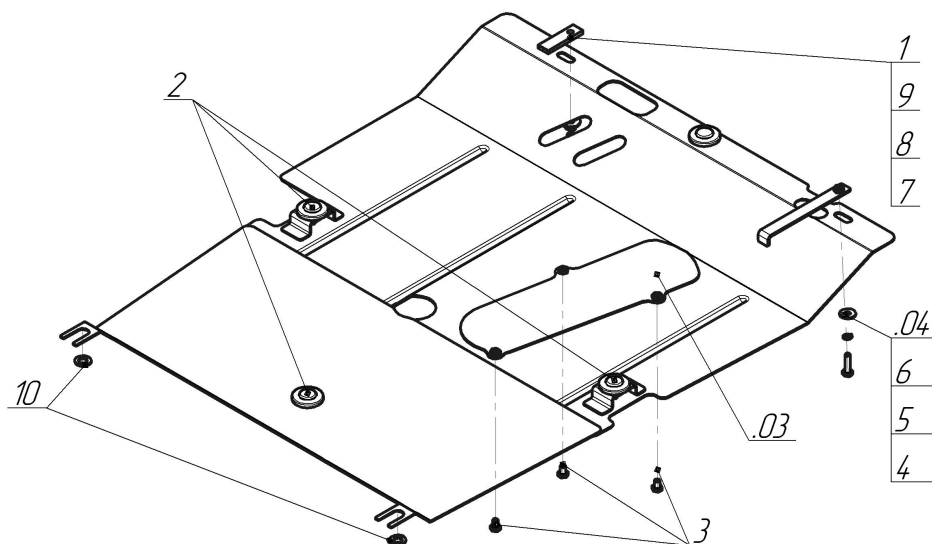











Материал защиты: 2 мм, Сталь



Марка	Модель	Объем	Год выпуска	Марка	Модель	Объем	Год выпуска
Nissan	Micra	1.0, 1.2, 1.4	2003-2010	Nissan	Note	1.4, 1.6	2006-2014



Комплект крепежа

03		Балка		4		Болт DIN 933 – 8.8 08x030	1 шт
04		Балка		5		Шайба Гровера DIN 127 M08	1 шт
1		ПР 70x20x6 A15 M10	1 шт	6		Шайба кузов. DIN 9021 M 08 *200*	1 шт
10		Шайба кузов. DIN 9021 M 12	2 шт	7		Болт DIN 933 – 8.8 10x060	1 шт
2		Демпфер жёлтый	4 шт	8		Шайба Гровера DIN 127 M10	1 шт
3		Болт DIN 933 – 8.8 08x010	3 шт	9		Шайба кузов. DIN 9021 M 10 *200*	1 шт

Автомобиль без защиты

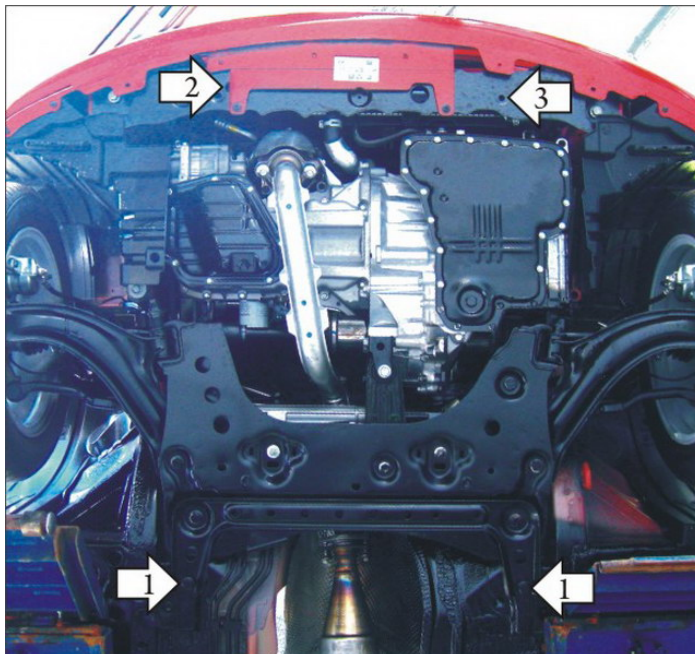

Автомобиль с защитой

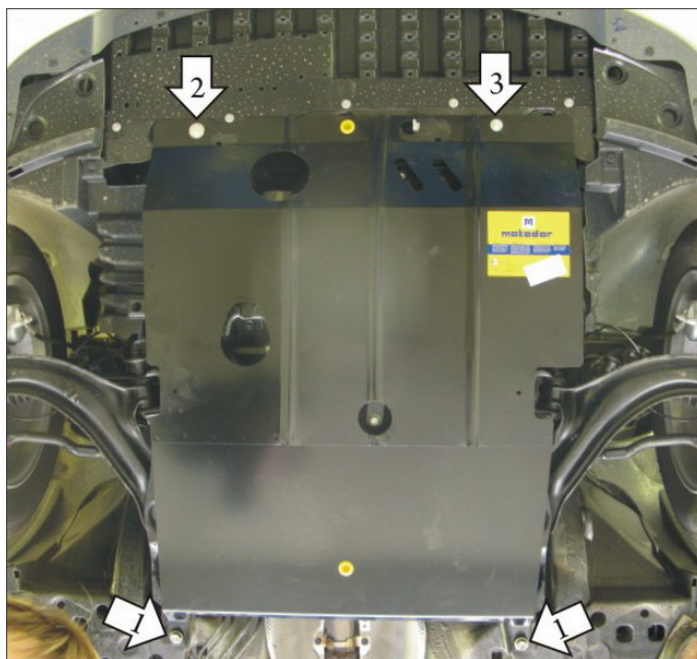

Порядок установки

1. Вывинтить на 5-10 мм штатные болты кузова автомобиля и установить на них задние точки защиты, используя Шайбы 12.
2. Установить в отверстия поперечной балки под радиатором правую переднюю точку защиты с помощью ПУ 60x14x6 A20B10 M8 и Болта M8x30.
3. Установить в отверстия поперечной балки под радиатором левую переднюю точку защиты с помощью Планки с Загибом и Болта M8x30.

Появились вопросы по установке? Заходите на сайт: motodor.pro или звоните! 8-800-333-01-47

Версия инструкции от 19.02.2016 8:54:08