

Защищаемые агрегаты: Двигатель, Коробка переключения передач

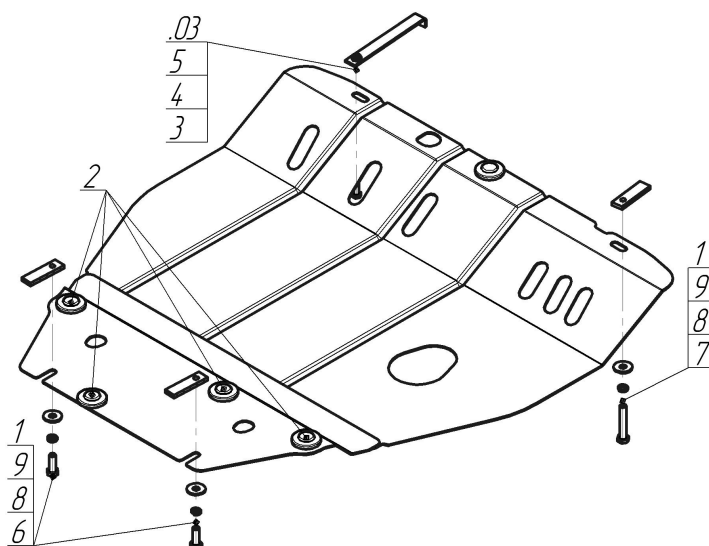









Материал защиты: 2 мм, Сталь



Марка	Модель	Объем	Год выпуска	Марка	Модель	Объем	Год выпуска
Nissan	Micra III (K12)	1.0, 1.2, 1.3, 1.4, 1.5	2003-2010	Nissan	Note (e11)	1.4, 1.5, 1.6	2006-2014



Комплект крепежа

03		Балка/Кронштейн		5		Шайба кузов. DIN 9021 M 08 *200*	1 шт
1		ПР 70x20x6 A15 M10	3 шт	6		Болт DIN 933 – 8.8 10x030	2 шт
2		Демпфер жёлтый	5 шт	7		Болт DIN 933 – 8.8 10x060	1 шт
3		Болт DIN 933 – 8.8 08x030	1 шт	8		Шайба Гровера DIN 127 M10	3 шт
4		Шайба Гровера DIN 127 M08	1 шт	9		Шайба кузов. DIN 9021 M 10 *200*	3 шт

Автомобиль без защиты

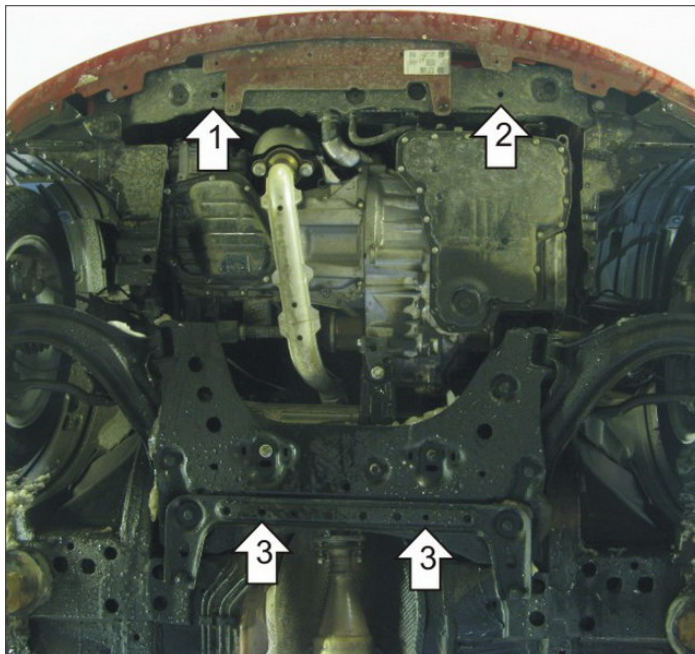

Автомобиль с защитой

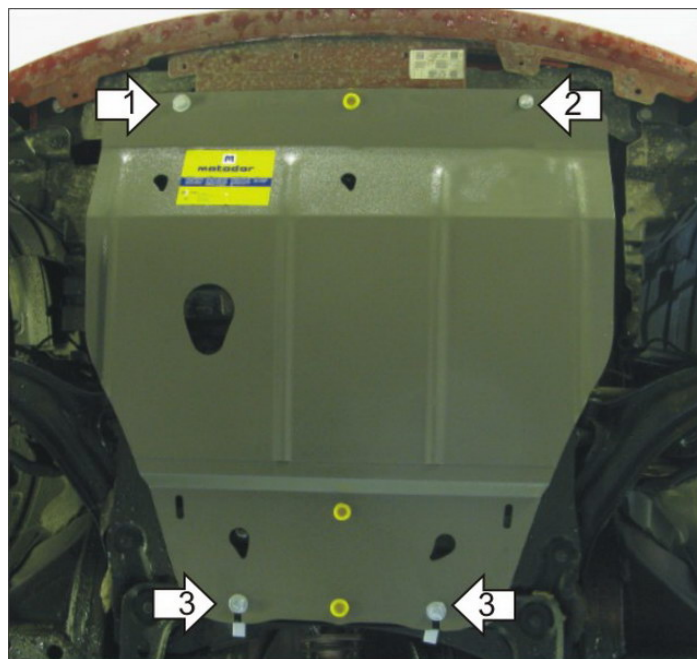

Порядок установки

1. Установить в отверстие балки под радиатором левую переднюю точку крепления Защиты при помощи Планки с загибом, Болта М8х30, Шайбы 8 и Гровера 8.
2. Установить в сквозное отверстие балки под радиатором правую переднюю точку крепления Защиты при помощи ПР 70х20х6 А15 М10, Болта М10х60, Шайбы 10 и Гровера 10.
3. Установить на поперечную балку передней подвески задние точки крепления Защиты при помощи ПР 70х20х6 А15 М10, Болтов М10х30, Шайб 10 и Гроверов 10.

Появились вопросы по установке? Заходите на сайт: oootrio.ru или звоните! 8-800-333-01-47

Версия инструкции от