

Защищаемые агрегаты: Двигатель, Коробка переключения передач

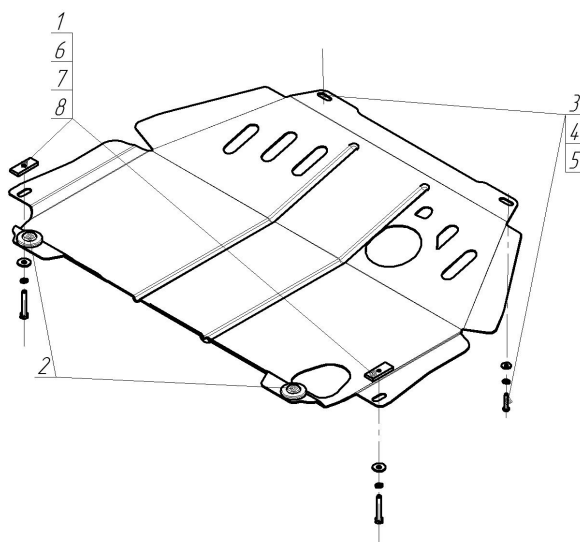







Материал защиты: 2 мм, Сталь



Марка	Модель	Объем	Год выпуска
Mitsubishi	Outlander III	2.0, 2.2, 2.4	2012-н.в.



Комплект крепежа

1		ПР 50x20x6 M8	2 шт	5		Шайба кузов. DIN 9021 M 06	2 шт
2		Демпфер жёлтый	2 шт	6		Болт DIN 933 – 8.8 08x050	2 шт
3		Болт DIN 933 – 8.8 06x030	2 шт	7		Шайба Гровера DIN 127 M08	2 шт
4		Шайба Гровера DIN 127 M06	2 шт	8		Шайба кузов. DIN 9021 M 08 *200*	2 шт

Автомобиль без защиты

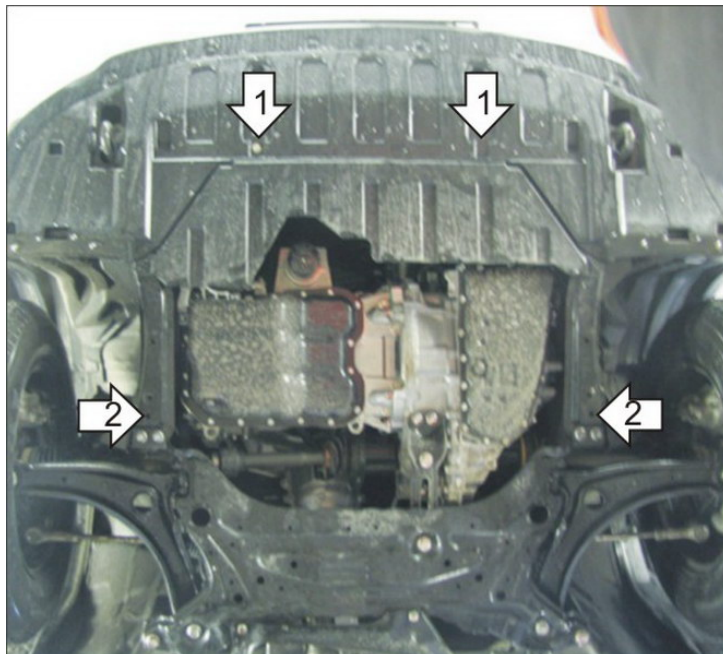

Автомобиль с защитой

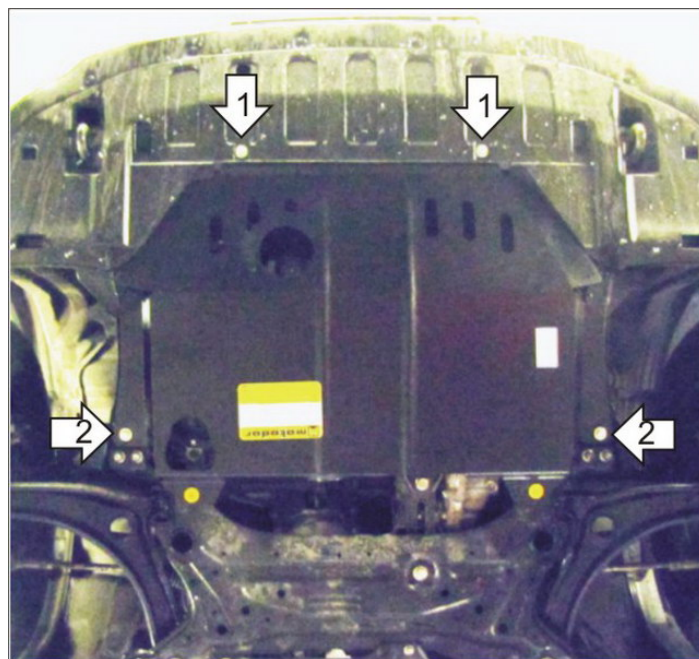

Порядок установки

1. Снять штатный пластиковый пыльник. Установить в штатные резьбовые отверстия передние точки защиты при помощи Болто М6х30, Шайб 6 и Гроверов 6.
2. Установить в сквозные отверстия подрамника задние точки защиты при помощи ПР 50х20х6 М8, Болтов М8х50, Шайб 8 и Гроверов 8 (при этом наживлять болт в планку удобно придерживая планку для правой точки через отверстие для слива масла, для левой точки отгнув боковой пыльник).

Появились вопросы по установке? Заходите на сайт: motodor.pro или звоните! 8-800-333-01-47

Версия инструкции от 19.02.2016 9:01:17