

Защищаемые агрегаты: Двигатель, Коробка переключения передач

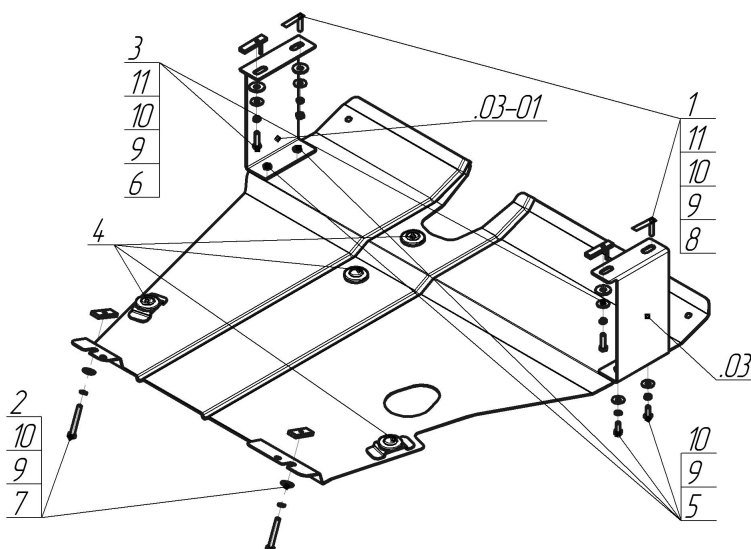











Материал защиты: 2 мм, Сталь



Марка	Модель	Объем	Год выпуска	Марка	Модель	Объем	Год выпуска
Mitsubishi	Colt	1.3, 1.5	1995-2000	Mitsubishi	Mirage	1.3, 1.5	1995-2003
Mitsubishi	Mirage	1.3, 1.5	1995-2003				



Комплект крепежа

03		Балка		4		Демпфер жёлтый	4 шт
03-01		Балка		5		Болт DIN 933 – 8.8 08x020	4 шт
1		КР 50 А10 М8х30	2 шт	6		Болт DIN 933 – 8.8 08x030	2 шт
10		Шайба кузов. DIN 9021 М 08 *200*	10 шт	7		Болт DIN 933 – 8.8 08x070	2 шт
11		Шайба кузов. DIN 9021 М 10 *200*	4 шт	8		Гайка DIN 934 М 08	2 шт
2		ПР 50x20x6 М8	2 шт	9		Шайба Гровера DIN 127 М08	10 шт
3		ПУ 60x14x6 А20 В10 М8	2 шт				

Автомобиль без защиты

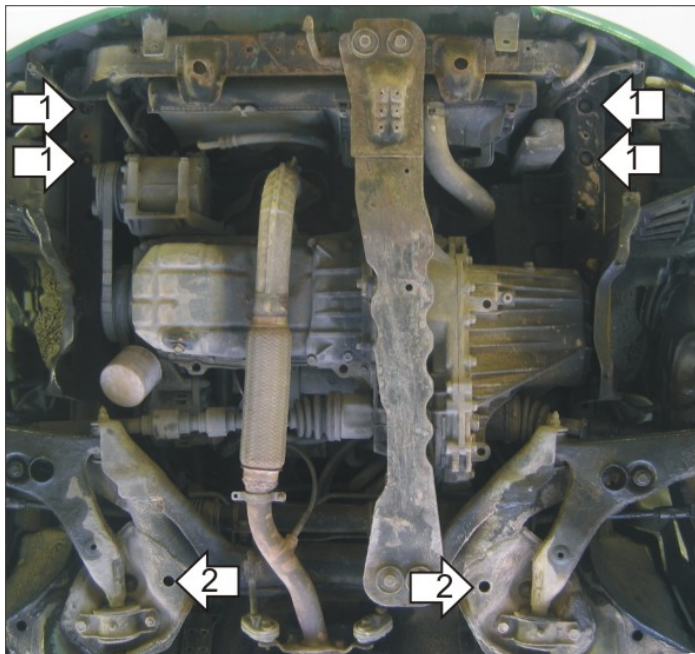

Автомобиль с защитой

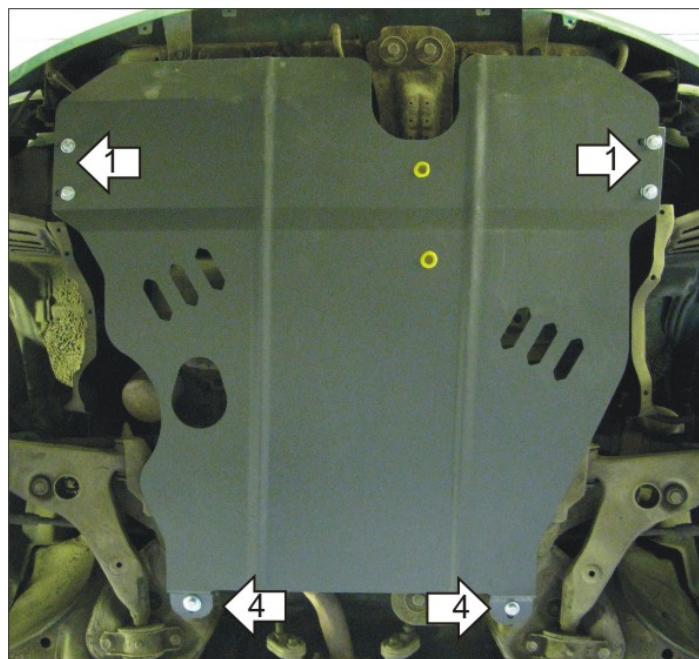

Порядок установки

1. Крепление Кронштейнов на лонжероны производится при помощи: Спереди закладывается КР 50 А10 М8х30, сзади ПУ 50х20х6 М8, также используются Болты М8х30, Гайки М8, Шайбы 8 и Гроверы 8.
2. Установить на подрамник задние точки крепления Защиты при помощи ПР 50х20х6 М8, Болтов М8х70, Шайб 8 и Гроверов 8.
3. Установить на ранее установленные Кронштейны передние точки крепления Защиты при помощи Болтов М8х20, Шайб 8 и Гроверов 8.

Появились вопросы по установке? Заходите на сайт: motodor.pro или звоните! 8-800-333-01-47

Версия инструкции от 19.02.2016 9:00:37