

Защищаемые агрегаты: Двигатель, Коробка переключения передач

Материал защиты: 2 мм, Сталь







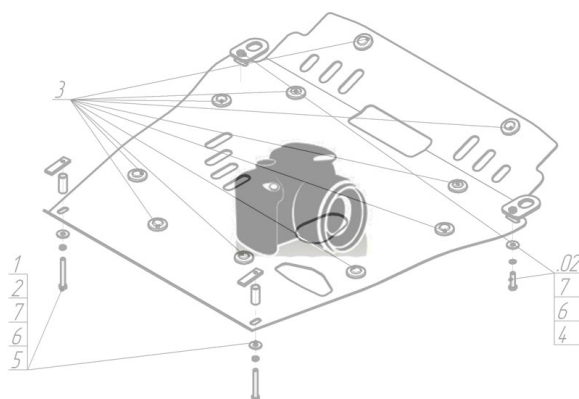

Марка	Модель	Объем	Год выпуска
Mitsubishi	Space Star	1.3, 1.6, 1.8, 1.9	1998-2004

**Изображение отсутствует**



### Комплект крепежа

1		ПР 50x20x6 M10	2 шт	5		Гайка DIN 934 M 10x1,25	2 шт
2		Демпфер жёлтый	4 шт	6		Шайба Гровера DIN 127 M10	8 шт
3		Болт DIN 933 – 8.8 10x020	4 шт	7		Шайба кузов. DIN 9021 M 10 *200*	8 шт
4		Болт DIN 933 – 8.8 10x120	2 шт				

## Автомобиль без защиты

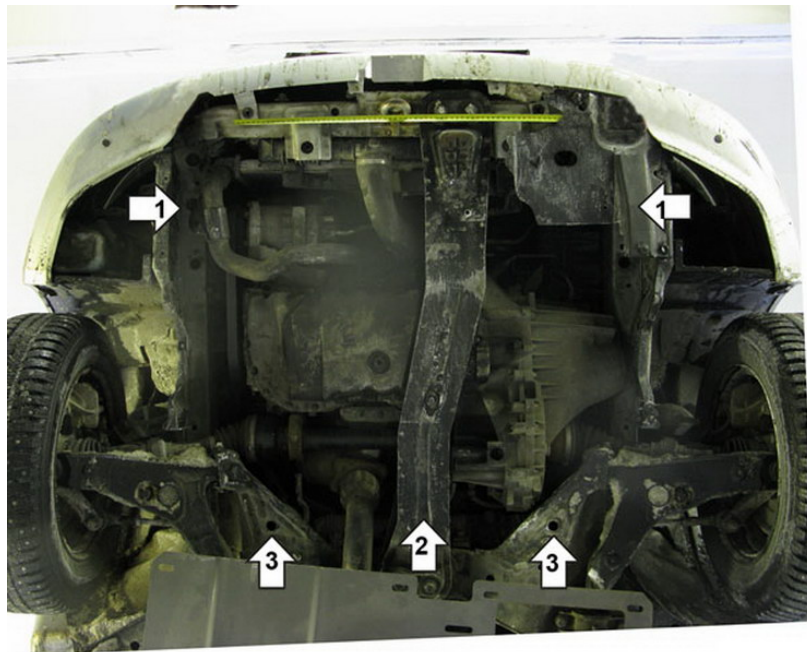

## Автомобиль с защитой



## Порядок установки

Снять штатный пыльник

1. Прикрутить кронштейны к лонжеронам гайкой M10 на Планку со шпилькой
2. Надеть на продольную балку Скобу.
3. Прикрутить точки болтами M10x120 на планки ПР 50x20x6 M10.
4. Прикрутить точки болтами M10x20.
5. Прикрутить точки болтами M10x20.

Появились вопросы по установке? Заходите на сайт: [motodor.pro](http://motodor.pro) или звоните! 8-800-333-01-47

Версия инструкции от 19.02.2016 9:03:04