

Защищаемые агрегаты: Двигатель, Коробка переключения передач

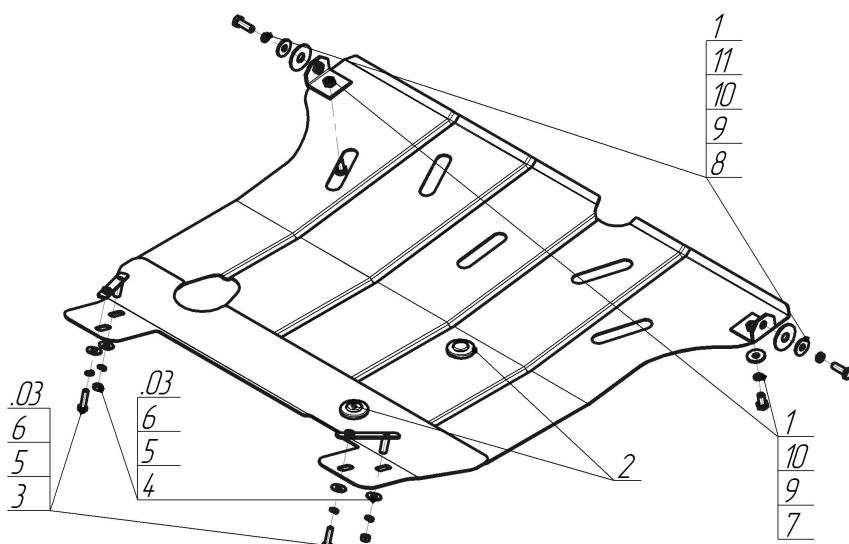











Материал защиты: 2 мм, Сталь



Марка	Модель	Объем	Год выпуска	Марка	Модель	Объем	Год выпуска
Mitsubishi	Chariot	1.8, 2.0, 2.4	1991-1998	Mitsubishi	Space Wagon	1.8, 2.0, 2.4	1991-1998



### Комплект крепежа

03		Балка	4		Гайка DIN 934 M 08	2 шт
1		Уголок A25 M10	5		Шайба Гровера DIN 127 M08	4 шт
10		Шайба кузов. DIN 9021 M 10 *200*	4 шт		Шайба кузов. DIN 9021 M 08 *200*	4 шт
11		Шайба кузов. DIN 9021 M 14	2 шт		Болт DIN 933 – 8.8 10x020	2 шт
2		Демпфер жёлтый	2 шт		Болт DIN 933 – 8.8 10x030	2 шт
3		Болт DIN 933 – 8.8 08x030	2 шт		Шайба Гровера DIN 127 M10	4 шт

## Автомобиль без защиты



## Автомобиль с защитой



## Порядок установки

1. Установить на транспортировочные проушины Уголки А25 М10 при помощи Болтов М10х30, Шайбы 14, Шайб 10 и Гроверов 10.
2. Установить на подрамник задние точки крепления Защиты при помощи Прижимов, Болтов М8х30, Гаяк М8, Шайб 8 и Гроверов 8.
3. Установить на ранее установленные Уголки передние точки крепления Защиты при помощи Болтов М10х20, Шайб 10 и Гроверов 10.

Появились вопросы по установке? Заходите на сайт: [motodor.pro](http://motodor.pro) или звоните! 8-800-333-01-47

Версия инструкции от 19.02.2016 9:10:00