

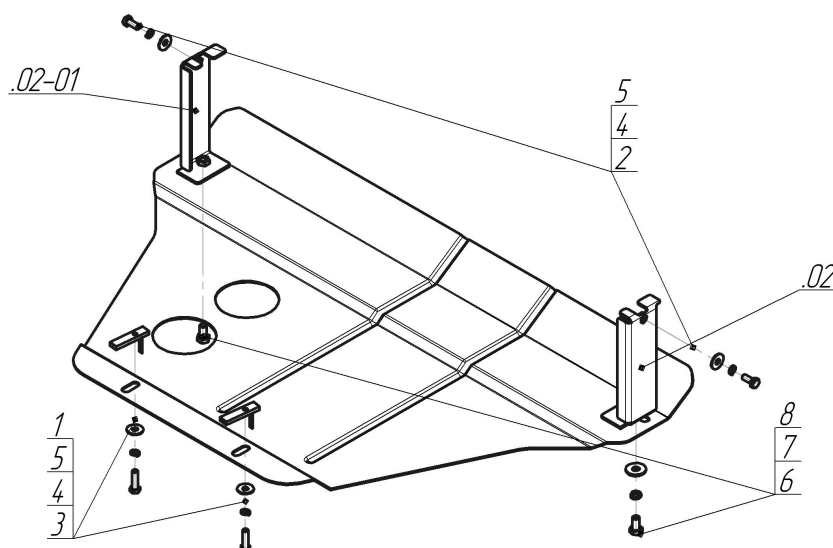











Марка	Модель	Объем	Год выпуска	Марка	Модель	Объем	Год выпуска
Mercedes-benz	E-class	2.5, 4.0, 4.1, 4.2, 4.3	1985-1995	Mercedes-benz	E-class	4.0, 4.1, 4.2, 4.3	1985-1995



### Комплект крепежа

02		Балка		4		Шайба Гровера DIN 127 M08	4 шт
02-01		Балка		5		Шайба кузов. DIN 9021 M 08 *200*	4 шт
1		ПУ 60x14x6 A20 B10 M8	2 шт	6		Болт DIN 933 – 8.8 10x020	2 шт
2		Болт DIN 933 – 8.8 08x020	2 шт	7		Шайба Гровера DIN 127 M10	2 шт
3		Болт DIN 933 – 8.8 08x030	2 шт	8		Шайба кузов. DIN 9021 M 10 *200*	2 шт

## Автомобиль без защиты

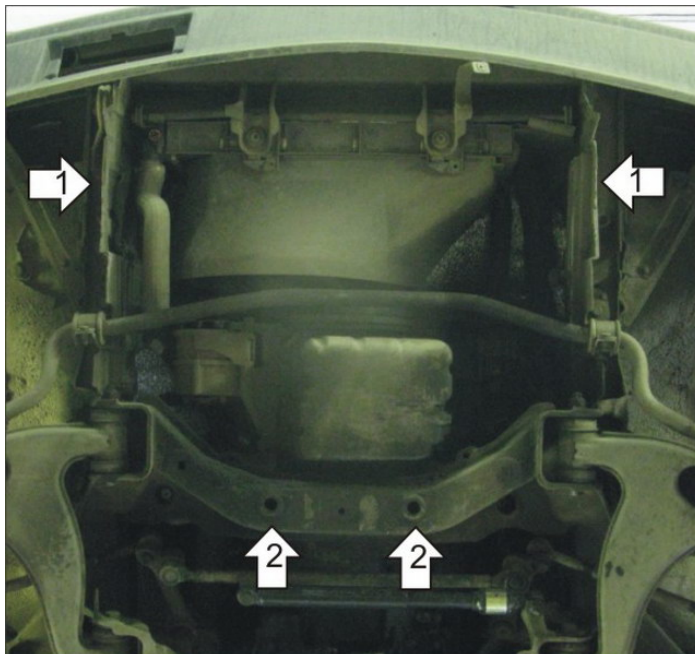

## Автомобиль с защитой

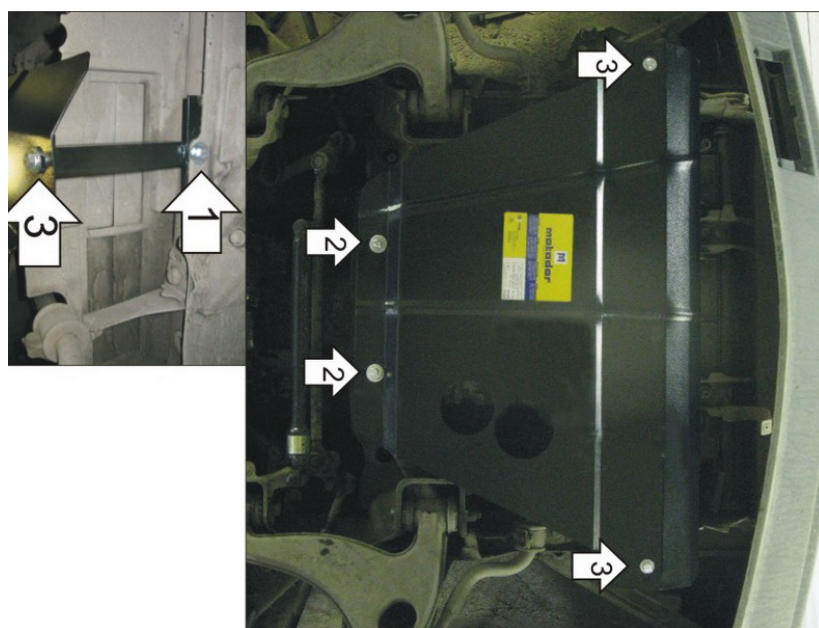

## Порядок установки

1. Установить в штатные резьбовые отверстия лонжерона Кронштейны при помощи Болтов M8x20, Шайб 8 и Гроверов 8.
2. Установить на поперечную балку в задней части моторного отсека задние точки крепления Защиты при помощи ПУ 60x14x6 A20B10 M8, Болтов M8x30, Шайб 8 и Гроверов 8.
3. Установить на ранее установленные Кронштейны передние точки крепления Защиты при помощи Болтов M10x20, Шайб 10 и Гроверов 10.

Появились вопросы по установке? Заходите на сайт: [motodor.pro](http://motodor.pro) или звоните! 8-800-333-01-47

Версия инструкции от 19.02.2016 9:07:06