

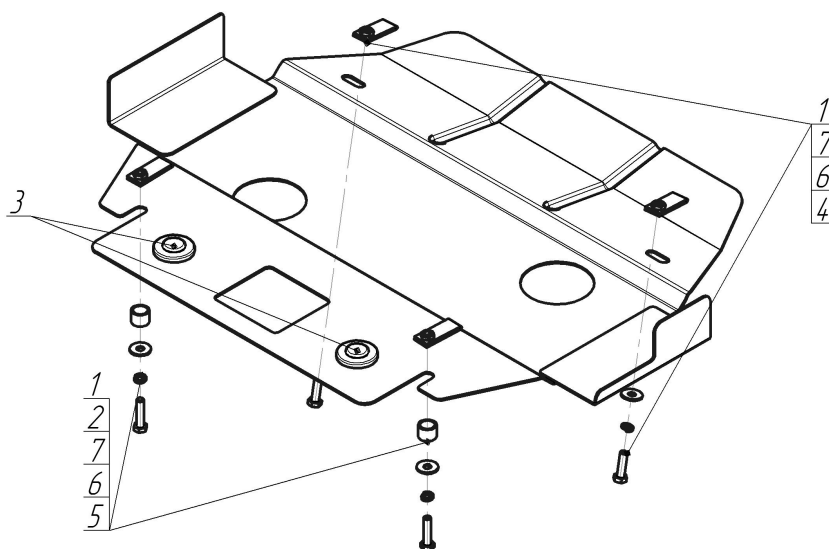









Марка	Модель	Объем	Год выпуска
Mercedes-ben	E-class		1995-1999



Комплект крепежа

1		КЛ 51x20 A40 M8	4 шт	5		Болт DIN 933 – 8.8 08x035	2 шт
2		Проставка 15	2 шт	6		Шайба Гровера DIN 127 M08	4 шт
3		Демпфер жёлтый	2 шт	7		Шайба кузов. DIN 9021 M 08 *200*	4 шт
4		Болт DIN 933 – 8.8 08x030	2 шт				

Автомобиль без защиты

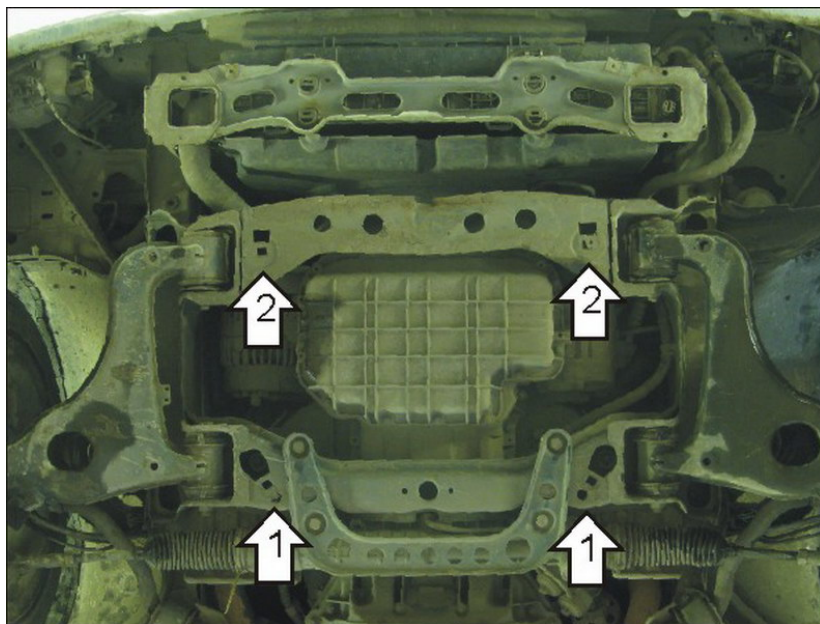

Автомобиль с защитой

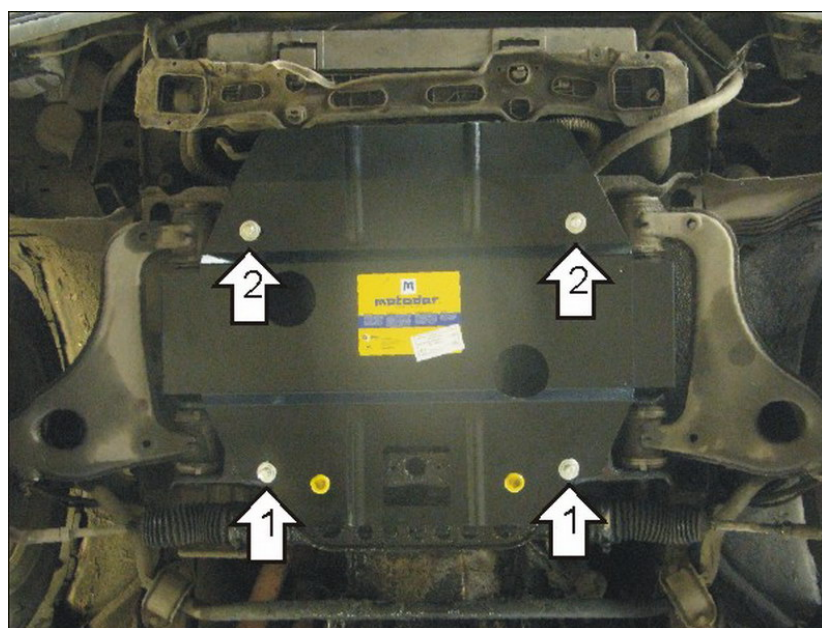

Порядок установки

1. Закрепить к подрамнику КЛ 51x20 А40 М8. завести задние точки защиты на Болты М8х35, Проставки 15, Шайбы и Шайбы Гроверные 8.
2. Закрепить к подрамнику КЛ 51x20 А40 М8. Навесить передние точки защиты, используя Болты М8х30, Шайбы и Шайбы Гроверные 8.

Появились вопросы по установке? Заходите на сайт: motodor.pro или звоните! 8-800-333-01-47

Версия инструкции от 19.02.2016 8:55:38