

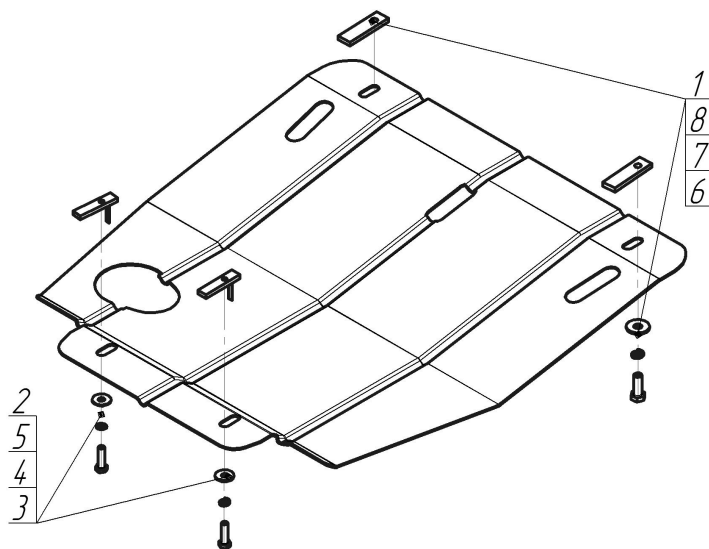









Марка	Модель	Объем	Год выпуска
Mercedes-ben	C-class	2.0, 2.1	1993-2000



### Комплект крепежа

1		ПР 70x20x6 A15 M10	2 шт	5		Шайба кузов. DIN 9021 M 08 *200*	2 шт
2		ПУ 60x14x6 A20 B10 M8	2 шт	6		Болт DIN 933 – 8.8 10x030	2 шт
3		Болт DIN 933 – 8.8 08x030	2 шт	7		Шайба Гровера DIN 127 M10	2 шт
4		Шайба Гровера DIN 127 M08	2 шт	8		Шайба кузов. DIN 9021 M 10 *200*	2 шт

## Автомобиль без защиты

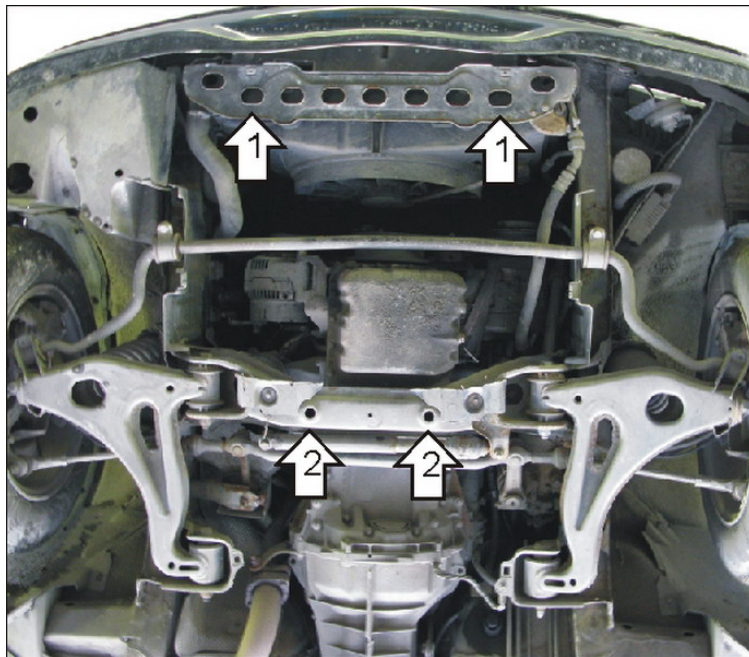

## Автомобиль с защитой

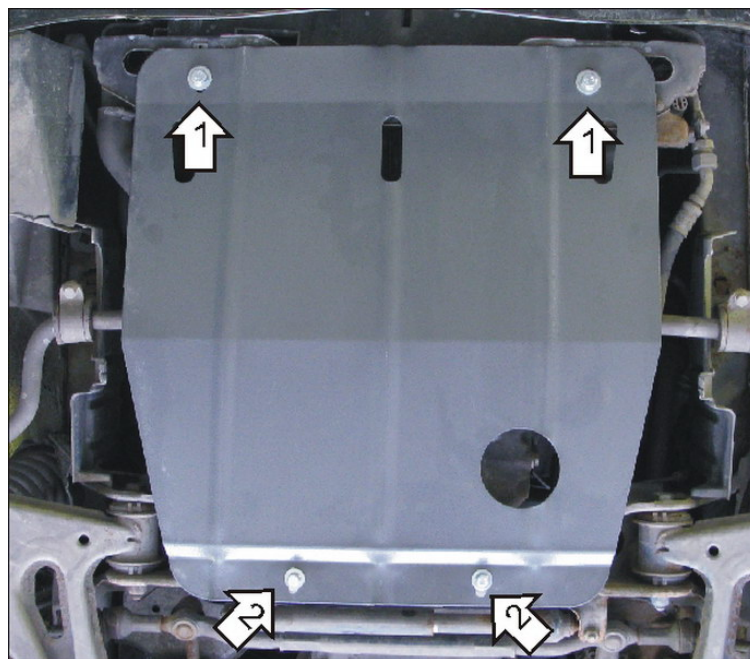

## Порядок установки

1. Установить к подрамнику ПР 70x20x6 А15 М10. Закрепить передние точки защиты Болтами М10х30, Шайбами и Гр. Шайбами 10.
2. Установить в отверстия подрамника ПУ 60x14 А20В10 М8. Закрепить задние точки крепления защиты Болтами М8х30, Шайбами и Гр. Шайбами 8.

Появились вопросы по установке? Заходите на сайт: [motodor.pro](http://motodor.pro) или звоните! 8-800-333-01-47

Версия инструкции от 19.02.2016 8:53:27