

Защищаемые агрегаты: Двигатель, Коробка переключения передач

Материал защиты: 2 мм, Сталь







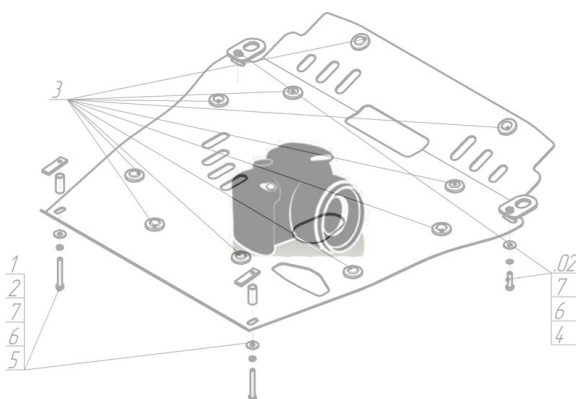





Марка	Модель	Объем	Год выпуска	Марка	Модель	Объем	Год выпуска
KIA	Cerato	1.8	2001-2004	KIA	Cerato	1.6, 2.0	2007-2009
KIA	Cerato	1.6, 1.8, 2.0	2004-2006				

## Изображение отсутствует



### Комплект крепежа

1		Уголок А25 М10		5		Болт DIN 933 – 8.8 10x020	2 шт
10		Шайба кузов. DIN 9021 М 10 *200*	6 шт	6		Болт DIN 933 – 8.8 10x030	1 шт
11		Шайба кузов. DIN 9021 М 14	1 шт	7		Болт DIN 933 – 8.8 10x040	1 шт
2		Петля буксировочная_000603	1 шт	8		Болт DIN 933 – 8.8 10x100	2 шт
3		ПР 50x20x6 М10	2 шт	9		Шайба Гровера DIN 127 М10	6 шт
4		Демпфер жёлтый	5 шт				

## Автомобиль без защиты

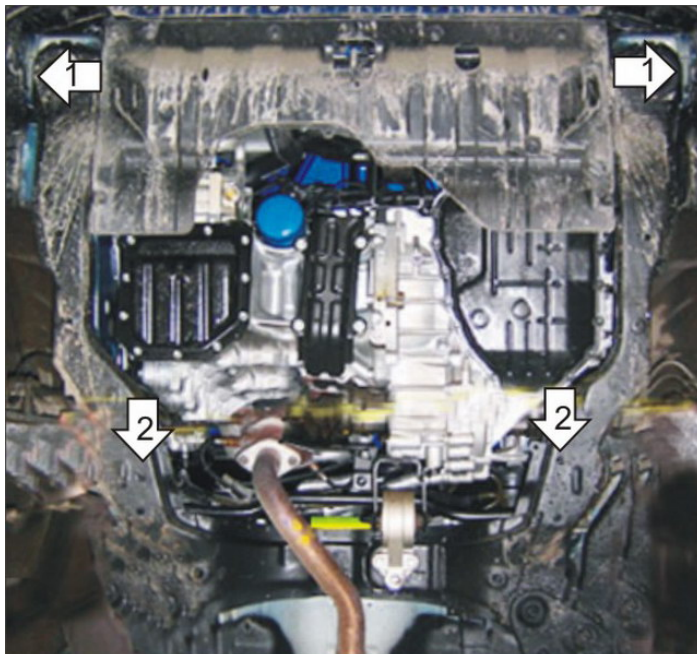

## Автомобиль с защитой

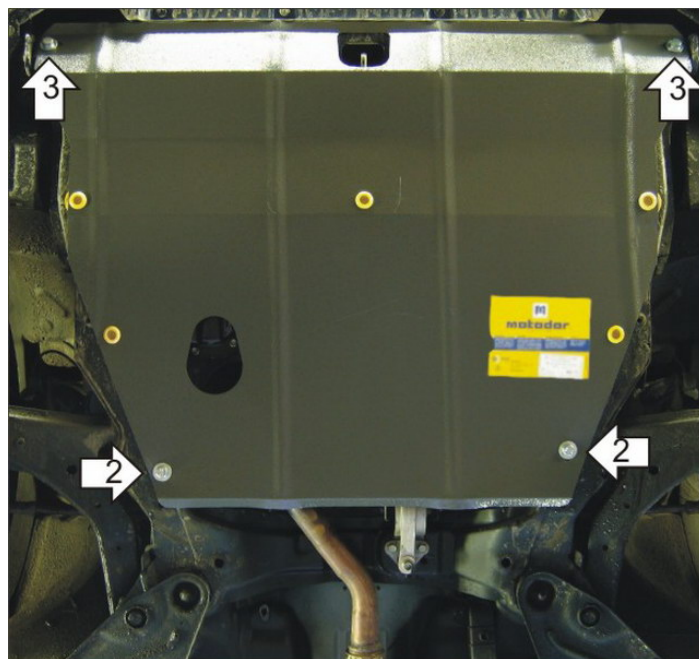

## Порядок установки

1. Установить на транспортировочные проушины Уголки A25 M10 при помощи Петли буксировочной, Болта M10x40, Болта M10x30, Шайбы 14, Шайб 10 и Гроверов 10.
2. Установить на продольные балки передней подвески задние точки крепления Защиты при помощи ПР 50x20x6 M10, Болтов M10x100, Шайб 10 и Гроверов 10.
3. Установить на ранее установленные Уголки A25 M10 передние точки крепления Защиты при помощи Болтов M10x20, Шайб 10 и Гроверов 10.

Появились вопросы по установке? Заходите на сайт: [motodor.pro](http://motodor.pro) или звоните! 8-800-333-01-47

Версия инструкции от 19.02.2016 8:53:25