

Защищаемые агрегаты: Двигатель, Коробка переключения передач

Материал защиты: 2 мм, Сталь





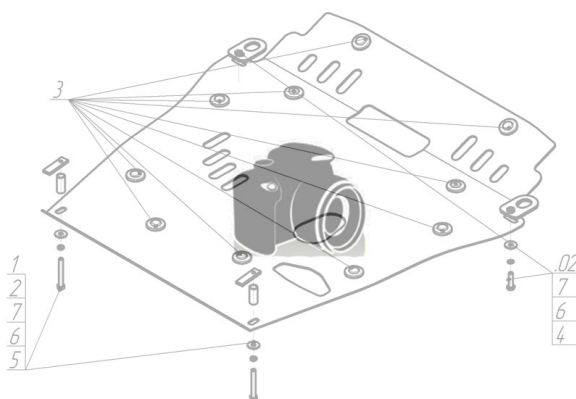

Марка	Модель	Объем	Год выпуска
KIA	Carens	1.6, 2.0	2002-2005

Изображение отсутствует



Комплект крепежа

1		Уголок А40 М10		5		Болт DIN 933 – 8.8 10x020	2 шт
10		Шайба кузов. DIN 9021 М 10 *200*	6 шт	6		Болт DIN 933 – 8.8 10x030	1 шт
11		Шайба кузов. DIN 9021 М 14	1 шт	7		Болт DIN 933 – 8.8 10x040	1 шт
2		Петля буксировочная_000603	1 шт	8		Болт DIN 933 – 8.8 10x080	2 шт
3		ПР 50x20x6 М10	2 шт	9		Шайба Гровера DIN 127 М10	6 шт
4		Демпфер жёлтый	2 шт				

Автомобиль без защиты

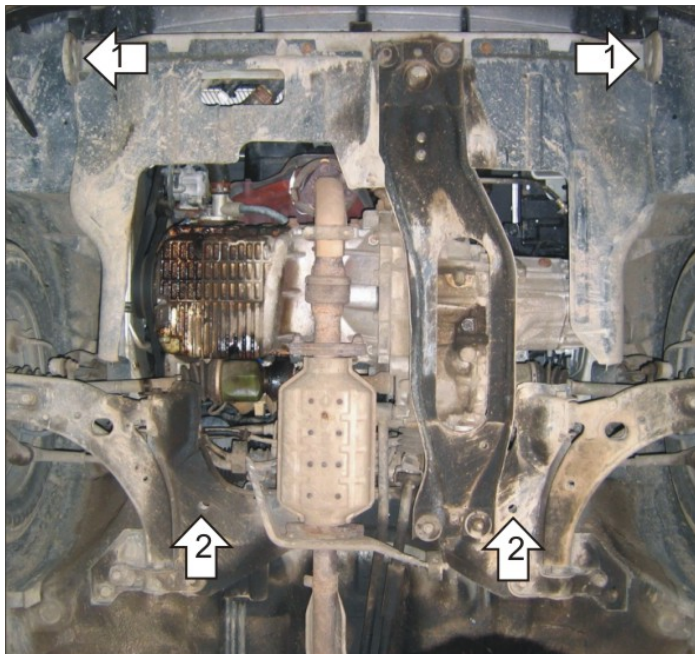

Автомобиль с защитой

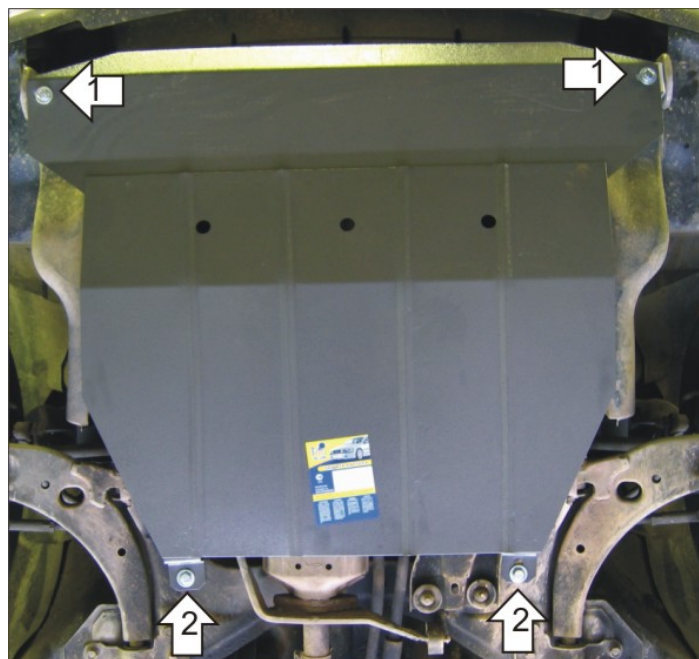

Порядок установки

1. Установить на транспортировочные проушины Уголки А40 М10 и Петлю буксировочную при помощи Болта М10х40, Болта М10х30, Шайбы 14, Шайб 10 и Гроверов 10.
2. Установить на продольную балку подрамника задние точки крепления Защиты при помощи ПР 50х20х6 М10, Болтов М10х80, Шайб 10 и Гроверов 10.
3. Установить на ранее установленные Уголки А40 М10 передние точки крепления Защиты при помощи Болтов М10х20, Шайб 10 и Гроверов 10.

Появились вопросы по установке? Заходите на сайт: motodor.pro или звоните! 8-800-333-01-47

Версия инструкции от 19.02.2016 9:00:16