

Защищаемые агрегаты: Двигатель, Коробка переключения передач

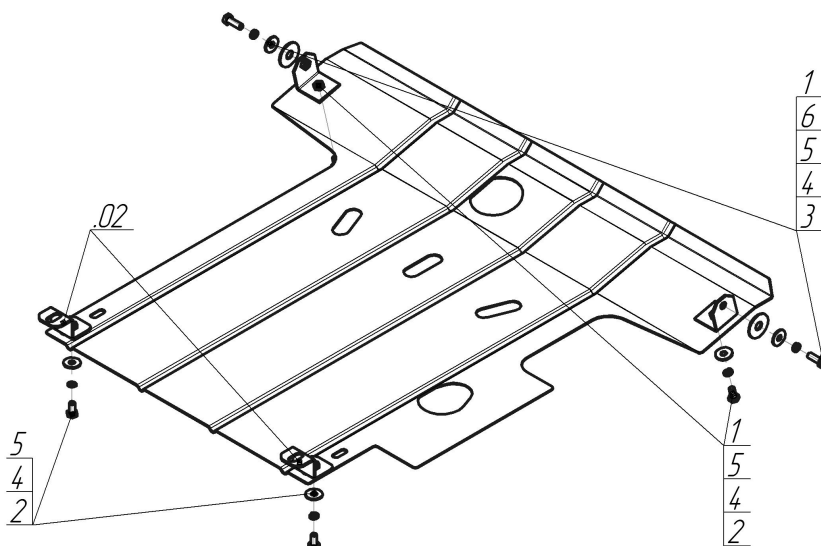





Материал защиты: 2 мм, Сталь



Марка	Модель	Объем	Год выпуска	Марка	Модель	Объем	Год выпуска
Hyundai	Avante	1.6, 1.8, 2.0	2000-2006	Hyundai	Elantra II	1.6	1995-2000
Hyundai	Coupe	1.6, 1.8, 2.0	1996-2002	Hyundai	Lantra	1.5, 1.6, 1.8, 1.9, 2.0	1995-2000



### Комплект крепежа

02		Балка		4		Шайба Гровера DIN 127 M10	6 шт
1		Уголок А45 М10		5		Шайба кузов. DIN 9021 М 10 *200*	6 шт
2		Болт DIN 933 – 8.8 10x020	4 шт	6		Шайба кузов. DIN 9021 М 14	2 шт
3		Болт DIN 933 – 8.8 10x030	2 шт				

## Автомобиль без защиты

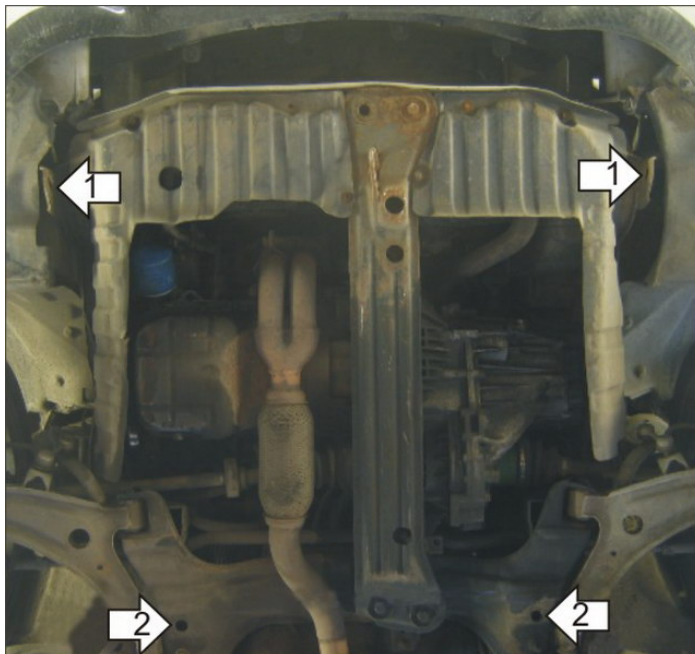

## Автомобиль с защитой

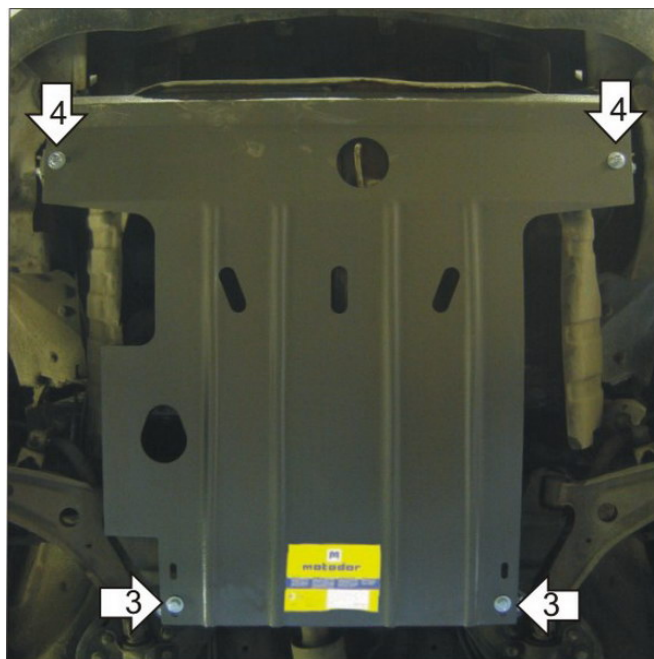

## Порядок установки

1. Установить на транспортировочные проушины Уголки А45 М10 при помощи Болтов М10х30, Шайб 14, Шайб 10 и Гроверов 10.
2. Установить на поперечную балку передней подвески Кронштейны при помощи штатного крепежа: гаек и шпилек около сайлентблоков.
3. Установить на ранее установленные Кронштейны задние точки крепления Защиты при помощи Болтов М10х20, Шайб 10 и Гроверов 10.
4. Установить на ранее установленные Уголки А45 М10 передние точки крепления Защиты при помощи Болтов М10х20, Шайб 10 и Гроверов 10.

Появились вопросы по установке? Заходите на сайт: [motodor.pro](http://motodor.pro) или звоните! 8-800-333-01-47

Версия инструкции от 19.02.2016 9:00:15