

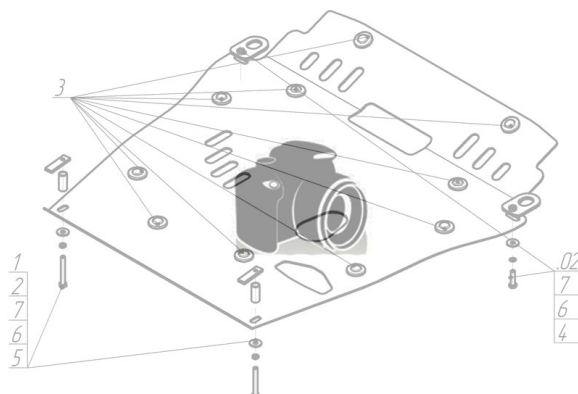









Марка	Модель	Объем	Год выпуска
BMW	3 (e90)	3.0	2008-2011

Изображение отсутствует



Комплект крепежа

1		ПР 50x20x6 M10	2 шт	5		Шайба кузов. DIN 9021 M 08 *200*	4 шт
2		ПУ 60x14x6 A20 B10 M8	2 шт	6		Болт DIN 933 – 8.8 10x020	4 шт
3		Болт DIN 933 – 8.8 08x020	4 шт	7		Шайба Гровера DIN 127 M10	4 шт
4		Шайба Гровера DIN 127 M08	4 шт	8		Шайба кузов. DIN 9021 M 10 *200*	4 шт

Автомобиль без защиты

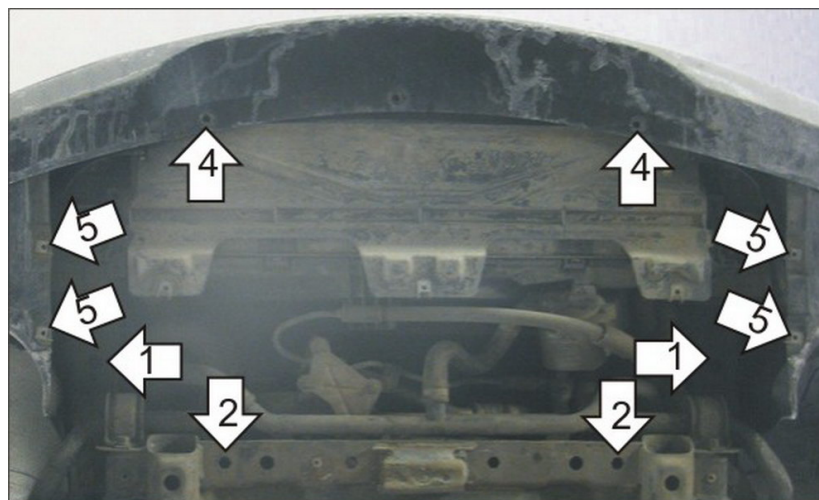

Автомобиль с защитой

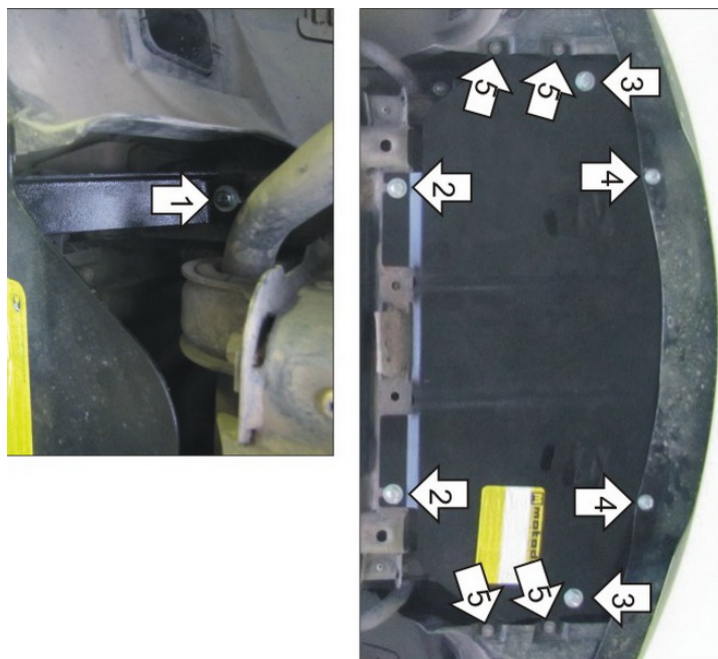

Порядок установки

1. Снять штатный пыльник радиатора. Установить на лонжероны автомобиля Кронштейны при помощи ПУ 60x14x6 М8, Болтов М8x20, Шайб 8 и Гроверов 8.
2. Установить в отверстия подрамника задние точки защиты при помощи ПР 50x20x6 М10, Болтов М10x20, Шайб 10 и Гроверов 10.
3. Установить на ранее установленные Кронштейны средние точки защиты при помощи Болтов М10x20, Шайб 10 и Гроверов 10.
4. Закрепить бампер к передним точкам защиты при помощи Болтов М8x20, Шайб 8 и Гроверов 8.
5. Установить боковые точки защиты на штатные резьбовые отверстия, используя штатный крепеж.

Появились вопросы по установке? Заходите на сайт: motodor.pro или звоните! 8-800-333-01-47

Версия инструкции от 19.02.2016 8:55:56