

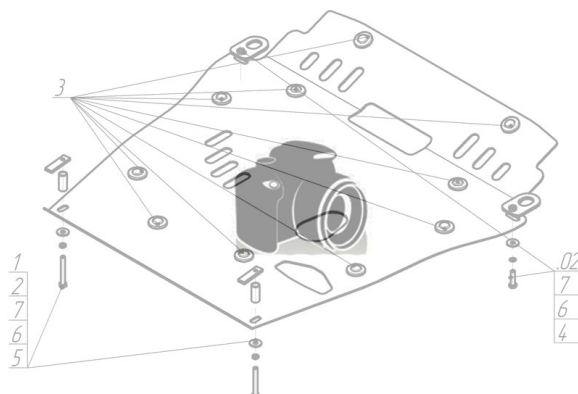











Марка	Модель	Объем	Год выпуска
BMW	5 (e60)	2.0	2007-2010

Изображение отсутствует



Комплект крепежа

1		ПР 50x20x6 M8	2 шт	6		Шайба кузов. DIN 9021 M 08 *200*	4 шт
2		ПУ 60x14x6 A20 B10 M8	2 шт	7		Болт DIN 933 – 8.8 10x020	2 шт
3		Болт DIN 933 – 8.8 08x020	2 шт	8		Шайба Гровера DIN 127 M10	2 шт
4		Болт DIN 933 – 8.8 08x030	2 шт	9		Шайба кузов. DIN 9021 M 10 *200*	2 шт
5		Шайба Гровера DIN 127 M08	4 шт				

Автомобиль без защиты

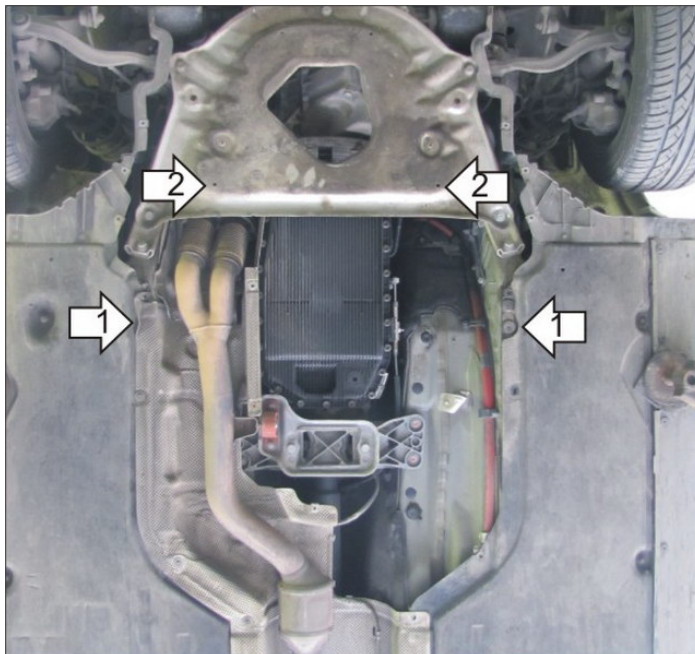

Автомобиль с защитой

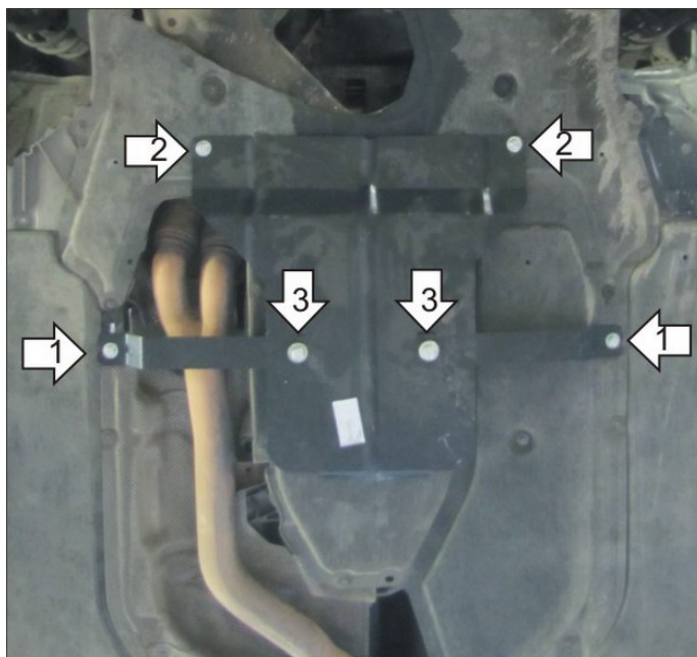

Порядок установки

1. Установить на штатные отверстия в кузове, предварительно сделав вырез в изоляции напротив отверстия справа и вытащив резиновые заглушки, Балку при помощи ПУ 60x14x6 A20B10 M8, Болтов M8x30, Шайб 8 и Гроверов 8.
2. Установить на отверстия в штатной стальной защите двигателя передние точки крепления Защиты при помощи ПР 50x20x6 M8, Болтов M8x20, Шайб 8 и Гроверов 8.
3. Установить на ранее установленную Балку задние точки крепления Защиты при помощи Болтов M10x20, Шайб 10 и Гроверов 10.

Появились вопросы по установке? Заходите на сайт: motodor.pro или звоните! 8-800-333-01-47

Версия инструкции от 19.02.2016 9:00:00