

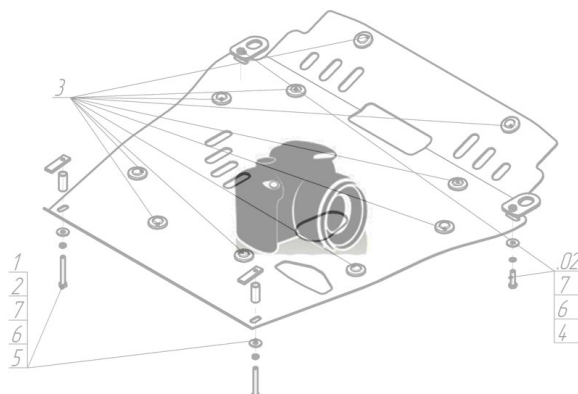





Марка	Модель	Объем	Год выпуска
BMW	5 (e60)	2.0	2007-2010

Изображение отсутствует



Комплект крепежа

1		ПР 70x20x6 A15 M10	2 шт	4		Болт DIN 933 – 8.8 10x030	2 шт
2		Демпфер жёлтый	4 шт	5		Шайба Гровера DIN 127 M10	4 шт
3		Болт DIN 933 – 8.8 10x020	2 шт	6		Шайба кузов. DIN 9021 M 10 *200*	4 шт

Автомобиль без защиты

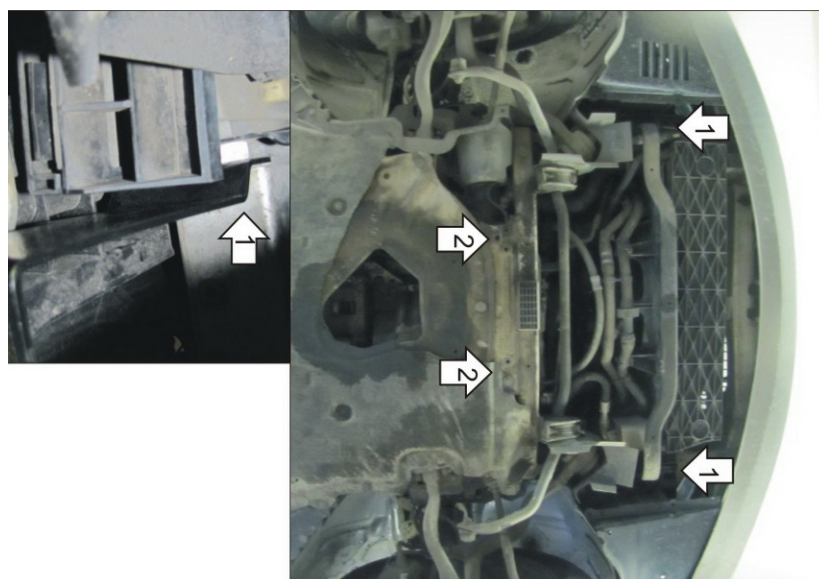

Автомобиль с защитой

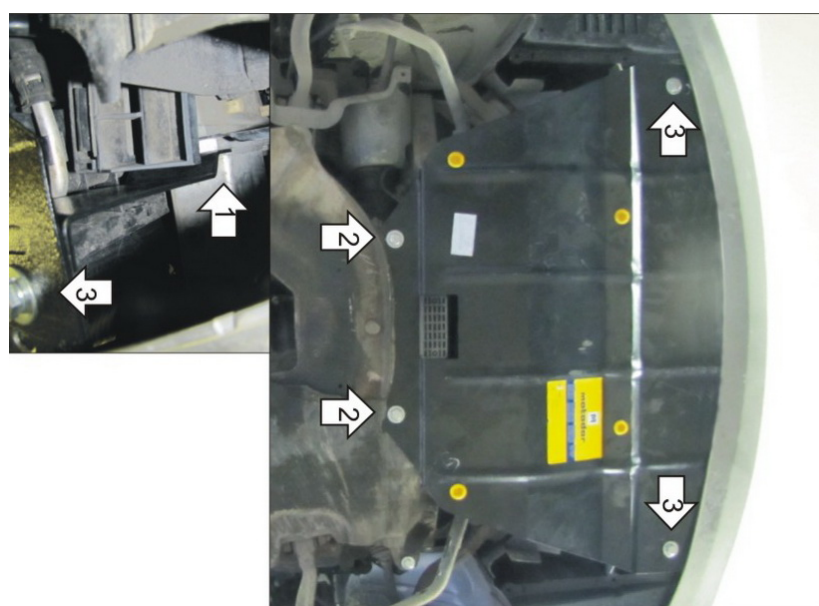

Порядок установки

1. Установить на штатные шпильки в лонжеронах Кронштейны при помощи штатных гаек с буртом.
2. Установить на штатные отверстия подрамника задние точки крепления Защиты при помощи ПР 70x20x6 А15 М10, Болтов М10x30, Шайб 10 и Гроверов 10.
3. Установить на ранее установленные Кронштейны передние точки крепления Защиты при помощи Болтов М10x20, Шайб 10 и Гроверов 10.

Появились вопросы по установке? Заходите на сайт: motodor.pro или звоните! 8-800-333-01-47

Версия инструкции от 19.02.2016 8:57:38