

Защищаемые агрегаты: Двигатель, Коробка переключения передач

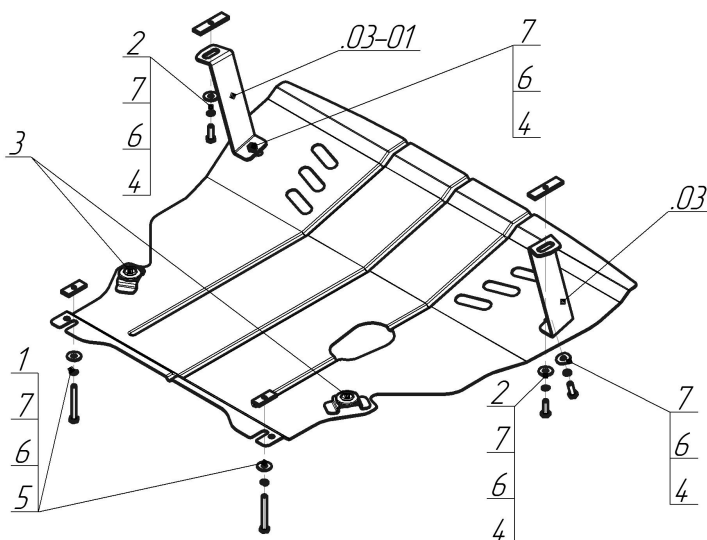







Материал защиты: 2 мм, Сталь



Марка	Модель	Объем	Год выпуска	Марка	Модель	Объем	Год выпуска
Audi	A3	1.6, 1.8, 1.9	1996-2003	Volkswagen	Golf IV	1.4, 1.6, 1.8, 1.9, 2.0, 2.3, 3.2	1997-2003
Audi	TT	1.8	1998-2006	Volkswagen	Golf IV	1.4, 1.6, 1.9, 2.0	1997-2003
Audi	TT	1.8, 3.2	1998-2006	Volkswagen	Jetta IV	1.4, 1.6, 1.8, 1.9, 2.0	1999-2005
SEAT	Leon	1.4, 1.6, 1.8, 1.9	1999-2005	Volkswagen	New Beetle	1.4, 1.6, 1.8, 1.9, 2.0	2002-2005
Volkswagen	Bora	1.4, 1.6, 1.8, 1.9, 2.0	1998-2005	Volkswagen	New Beetle	1.4, 1.6, 1.8, 1.9, 2.0	1998-2002



### Комплект крепежа

03		Балка		4		Болт DIN 933 – 8.8 10x030	4 шт
03-01		Балка		5		Болт DIN 933 – 8.8 10x080	2 шт
1		ПР 50x20x6 M10	2 шт	6		Шайба Гровера DIN 127 M10	6 шт
2		ПР 80x20x6 M10	2 шт	7		Шайба кузов. DIN 9021 M 10 *200*	6 шт
3		Демпфер жёлтый	2 шт				

## Автомобиль без защиты

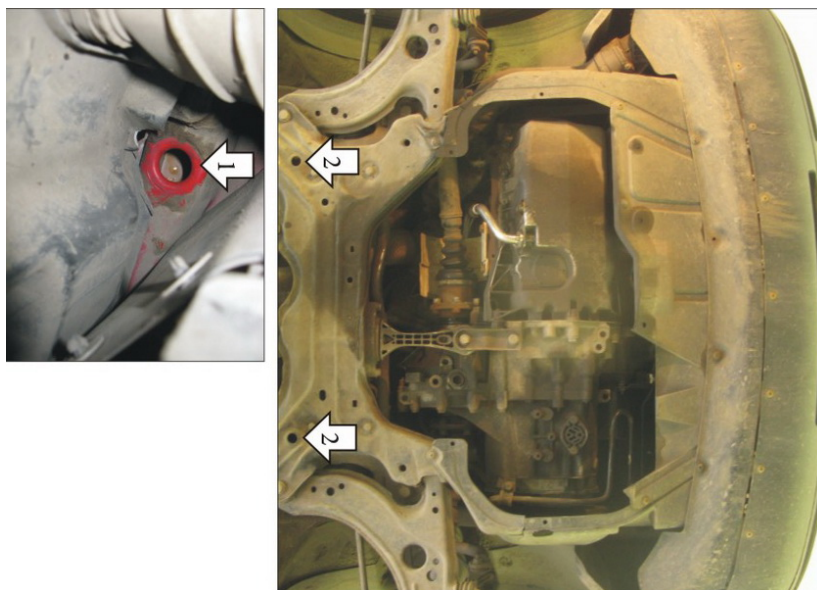

## Автомобиль с защитой

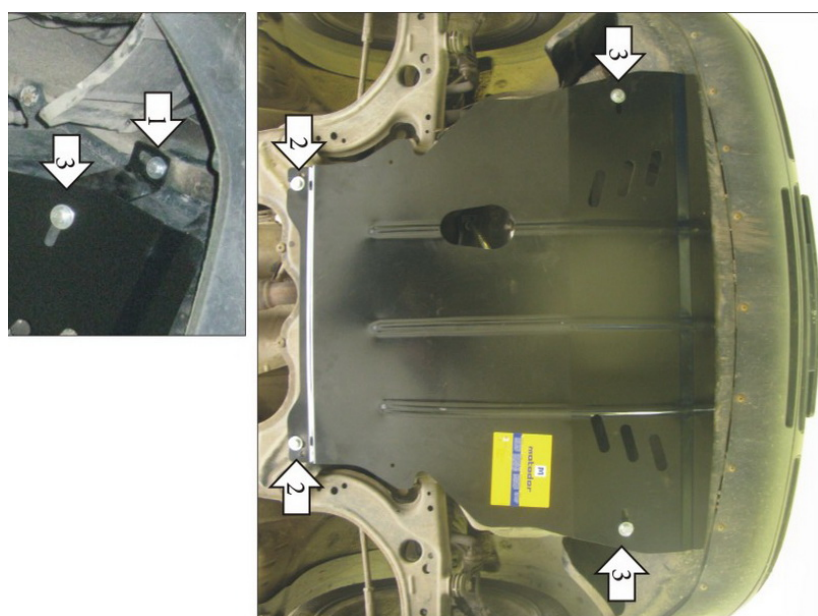

## Порядок установки

1. Вынуть заглушки из отверстий в лонжеронах. При необходимости в боковых пыльниках сделать вырезы под эти отверстия. Установить на отверстия в лонжеронах Кронштейны с помощью ПР 80x20x6 M10 и Болтов M10x30.
2. Установить в сквозные отверстия в подрамнике задние точки защиты с помощью ПР 50x20x6 M10 и Болтов M10x80.
3. Установить на ранее закрепленные Кронштейны передние точки защиты с помощью Болтов M10x30.

Появились вопросы по установке? Заходите на сайт: [motodor.pro](http://motodor.pro) или звоните! 8-800-333-01-47

Версия инструкции от 19.02.2016 8:52:51